



Qtherm Electro.

Принудительная конвекция.
Электрический нагрев.

Ширина 190, 250, 310, 370 мм.
Высота 110 мм.
Длина - любая.

Описание

Встраиваемый в пол конвектор Qtherm Electro - это отопительный прибор с принудительной конвекцией, с тангенциальными вентиляторами. Вентиляторы могут быть расположены как со стороны окна, так и помещения. В теплообменнике используются электрические нагревательные элементы. В переходные периоды отопительного сезона конвектор может работать без вентилятора за счет естественной конвекции. Конвектор Qtherm Electro имеют встроенный микропроцессорный плавный регулятор температуры нагревательных элементов и скорости вращения вентиляторов, с возможностью работы в "ручном режиме", подключения настенных регуляторов тепловой мощности, подключения к системе "умный дом".

Эксплуатационные данные

Параметры эксплуатации конвекторов Qtherm Electro:

- напряжение питания - ~220 В ± 10 В;
- степень электробезопасности - IP 20 (пылезащитное исполнение без попадания влаги).

Базовый комплект поставки

Собранный, готовый к монтажу конвектор Qtherm Electro включает в себя:

- корпус из оцинкованной стали покрытый износостойким чёрным порошковым покрытием или нержавеющей стали;
- съёмный теплообменник со встроенными электрическими нагревательными элементами с автоматической защитой от перегрева;
- тангенциальные вентиляторы в защитном кожухе на виброопорах;
- микропроцессорный регулятор с возможностью плавного изменения температуры нагревательного элемента и скорости вращения вентиляторов с выполненным электромонтажом;
- датчик температуры нагретого воздуха;
- роликовую, либо линейную решетку, из анодированного алюминия, либо окрашенную по RAL, либо с фактурой дерева, мрамора, гранита;
- декоративную рамку по периметру жёлоба из алюминия U-образного, либо F-образного профиля, выполненную в цвет решетки, с черной полосой из пористой резины в месте контакта с решеткой;
- комплект крепёжно-регулирующих ножек;
- паспорт, инструкцию по монтажу и эксплуатации.

Расчет стоимости

Расчет стоимости нестандартной длины осуществляется в прямой зависимости без дополнительной наценки.

Цены указаны для конвектора с корпусом из оцинкованной стали. Увеличение стоимости для корпуса из нержавеющей стали +6%.

Роликовое либо линейное исполнение решетки, декоративная рамка по периметру конвектора не влияют на стоимость.

Формирование артикула

QE 250.110.1650 RR U E6/EV1 ES

Серия	Qtherm Electro ~220В
Габаритные размеры	
Ширина, мм	190, 250 (310, 370 по запросу)
Высота, мм	110
Длина, мм	может быть любой
Исполнение решётки	
LR-линейная	
RR-роликовая (по умолчанию)	
Тип профиля рамки (см. стр. 2)	
U-образный профиль (по умолчанию)	
F-образный профиль	
Тип покрытия решётки	
E6/EV1 - Алюминий, анодированный в натуральный цвет (по умолчанию)	
E6/EV3 - Алюминий, анодированный в цвет латуни	
E6/EV6 - Алюминий, анодированный в черный цвет	
E6/C34 - Алюминий, анодированный в цвет тёмной бронзы	
RAL - Алюминий, окрашенный в цвет по RAL	
F - Алюминий с фактурой дерева, мрамора, гранита	
Тип металла корпуса	
без обозначения-корпус из оцинкованной стали (по умолчанию)	
ES - корпус из хром-молибденовой нержавеющей стали A2	

Комплекующие (стр. 80)

Настенный регулятор Varmann Vartronic

- программируемый регулятор, тип 703303 - 97 €
- программируемый регулятор с сенсорным дисплеем, тип 703304 - 125 €

Типы профиля декоративной рамки

Разрез смонтированного конвектора с декоративной рамкой.



рамка с U-образным профилем



рамка с F-образным профилем

Конструктивные особенности.

- Все детали конвектора выполнены из высококачественной листовой оцинкованной стали, окрашены износостойким порошковым напылением в чёрный матовый цвет, что делает невидимыми все компоненты конвектора под решёткой.
- Использование для изготовления теплообменника и нагревательных элементов таких материалов, как нержавеющая сталь и алюминий, гарантирует высокую теплопередачу и долговечность в эксплуатации. В теплообменник встроена защита от перегрева. Теплообменник окрашен в цвет корпуса.
- Два типа профиля (U-образный и F-образный) декоративной рамки позволяют встраивать конвектор в любой тип пола. Тип профиля рамки не влияет на стоимость конвектора.
- Тангенциальные вентиляторы с двигателем 220В, 50 Гц в защитных кожухах, установленных на виброзащитных опорах, очень низкий уровень шума.
- Входящий в базовую комплектацию, микропроцессорный регулятор температуры воздуха и скорости вращения вентиляторов с выполненным электромонтажом, позволяет плавно изменять скорость вращения вентиляторов без покупки дополнительных комплектующих, подключается к любым инженерным системам, в том числе "умный дом".
- Настенные регуляторы Vartronic, позволяют в автоматическом режиме регулировать температуру в помещении плавным изменением скорости вращения вентиляторов.
- Входящая в базовую комплектацию, полоса из пористой резины под решётку предотвращает её трение о корпус конвектора, снижает шум.
- Пружина, придающая гибкость декоративной решётке, выполнена из нержавеющей стали.
- Возможность заказа конвектора любой длины без дополнительной наценки - цена рассчитывается пропорционально длине.

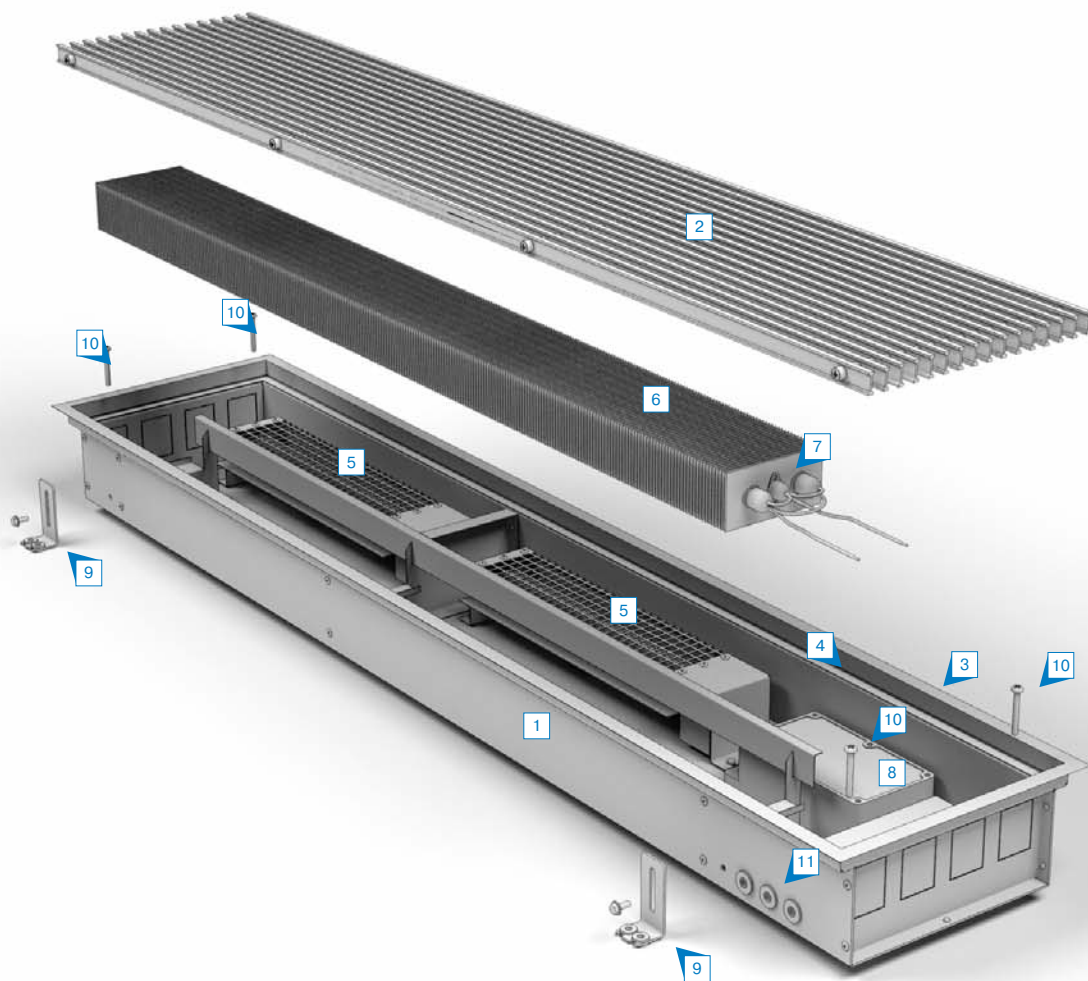

- 1 Корпус конвектора**
из оцинкованной стали, окрашен порошковым напылением в матовый черный цвет.
- 2 Решётка**
роликовая, либо линейная из анодированного алюминия, любой цвет по RAL, фактурой дерева, мрамора, гранит;
- 3 Декоративная рамка**
по периметру корпуса конвектора U-образного, либо F-образного профиля из алюминия в цвет решётки;
- 4 Полоса из пористой резины**
черного цвета, препятствует трению решетки о корпус, уменьшает шум;
- 5 Вентиляторы**
тангенциального типа с защитным съёмным кожухом, установленном на виброизоляторы;

- 6 Теплообменник**
со встроенными электрическими нагревателями из нержавеющей стали с алюминиевым пластинчатым оребрением, окрашен в цвет жёлоба.
- 7 Автоматическая защита от перегрева теплообменника.**
- 8 Блок регулятора**
с использованием микропроцессора, с выполненным электромонтажом, возможностью подключения настенного регулятора Vartronic, к системе "умный дом";
- 9 Ножки**
для фиксации конвектора в полу;
- 10 Регулировочные винты**
для регулирования конвектора в уровень пола;
- 11 Отверстия**
для подвода питающего кабеля.

Размеры Qtherm Electro 190



Вид сверху конвектора Qtherm Electro 190 с роликовой решеткой, с U-образным бортом.

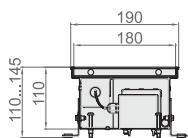

Разрез Qtherm Electro 190 с U-образным бортом.

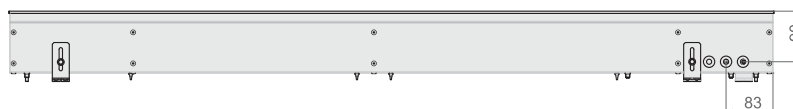

Вид сбоку конвектора Qtherm Electro 190 с U-образным бортом.

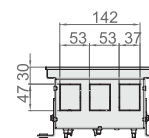

Вид с торца Qtherm Electro 190 с U-образным бортом.

Размеры Qtherm Electro 250



Вид сверху конвектора Qtherm Electro 250 с линейной решеткой, с F-образным бортом.

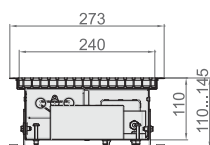

Разрез Qtherm Electro 250 с F-образным бортом.

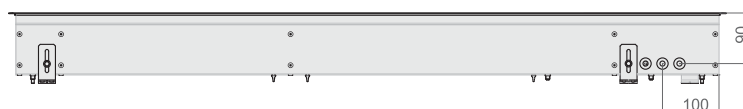

Вид сбоку конвектора Qtherm Electro 250 с F-образным бортом.

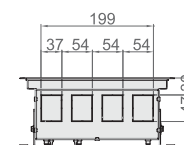

Вид с торца Qtherm Electro 250 с F-образным бортом.

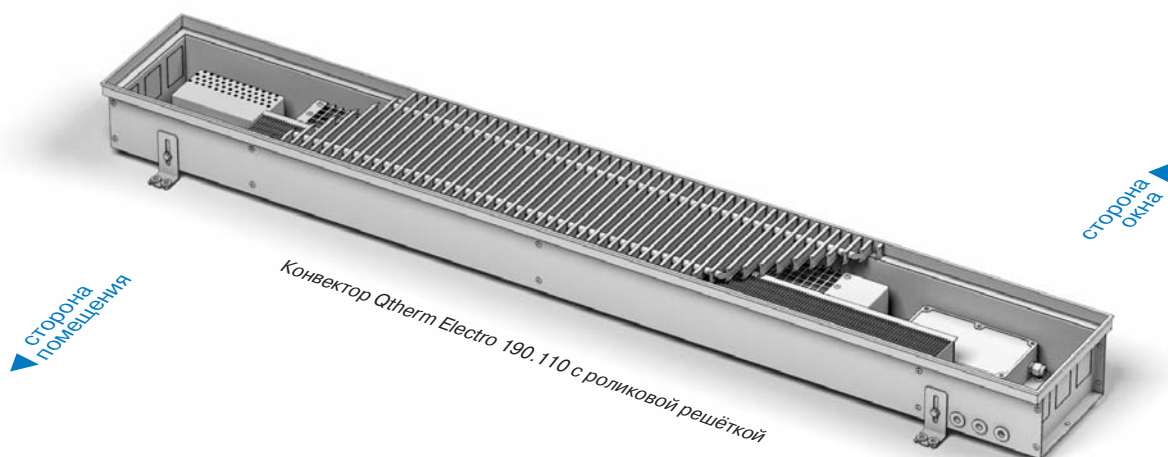

Стоимость и тепловая мощность Qtherm Electro 190

Высота, мм	Исполнение алюминиевой решетки	Стандартная длина конвектора, мм					
		750	1250	1750	2250	2750	3250
110	анодированная в цвет алюминия	456	630	805	979	1154	1328
	анодированная в цвет бронзы	468	647	826	1005	1183	1362
	анодированная в цвет латуни	468	647	826	1005	1183	1362
	в цвет по RAL	476	665	853	1041	1230	1418
	с фактурой дерева, мрамора, гранита	516	731	946	1162	1377	1592
	Тепловая мощность, Вт	351	701	1052	1403	1753	2104



Стоимость и тепловая мощность Qtherm Electro 250

Высота, мм	Исполнение алюминиевой решетки	Стандартная длина конвектора, мм					
		750	1250	1750	2250	2750	3250
110	анодированная в цвет алюминия	518	726	934	1143	1351	1559
	анодированная в цвет бронзы	531	744	957	1170	1383	1596
	анодированная в цвет латуни	531	744	957	1170	1383	1596
	в цвет по RAL	543	768	992	1217	1442	1667
	с фактурой дерева, мрамора, гранита	585	838	1091	1345	1598	1851
	Тепловая мощность, Вт	701	1403	2104	2805	3506	4208

Расчет стоимости нестандартной длины осуществляется в прямой пропорциональной зависимости без дополнительной наценки. Тепловая мощность нестандартной длины равна тепловой мощности длины ближайшего меньшего стандартного типоразмера. Тепловая мощность указана при скорости вращения вентиляторов 80% от максимальной. Цены указаны для конвектора с корпусом из оцинкованной стали. Увеличение стоимости для корпуса из нержавеющей стали +6%. Роликовое либо линейное исполнение решетки, декоративная рамка по периметру конвектора, тип подключения не влияют на стоимость.

Вентили на подающую линию DN15, G3/4".



тип 701301
прямой



тип 701302
угловой



тип 701303
осевой

Вентили на подающую линию DN15, G3/4", с защитным колпачком, в латунном корпусе, с нержавеющей стальным шпинделем и двойным концевым уплотнением, для двухтрубных систем отопления, $k_{VS}=1.35$, для однотрубных систем отопления, $k_{VS}=1.8$. Используются для конвекторов с подключением "сбоку" без встроенного вентиля.

Макс. рабочая температура	120 °C
Макс. рабочее давление	10 бар
Стоимость	18 €
Стоимость типа 701303	21 €

Вентили на обратную линию DN15, G 3/4".



тип 701311
прямой



тип 701312
угловой

Вентиль запорный DN15, 1/2", с предварительной настройкой расхода теплоносителя через конвектор, предоставляет возможность демонтажа теплообменника без опорожнения всей системы.

Макс. рабочая температура	120 °C
Макс. рабочее давление	10 бар
Стоимость	10 €

Ниппель-переход с накидной гайкой.



тип 701370

Ниппель НР 1/2" - накидная гайка 3/4" с ответной частью евроконуса. Предназначен для перехода с ВР 1/2" на G 3/4" "евроконус"

Материал	латунь
Стоимость	1 €

Головка ручного привода.



тип 702301

Головка ручного привода для монтажа на термостатический вентиль конвектора, резьбовое соединение M 30 x 1.5. Для ручного регулирования тепловой мощности конвектора.

Цвет корпуса	белый
Стоимость	7 €

Термоэлектрический сервопривод ~220В.



тип 702361

Термоэлектрический сервопривод для монтажа на термостатический вентиль конвектора, резьбовое соединение M 30 x 1.5. Подключается к настенному регулятору тип 703402, 703403 или к встроенному силовому модулю. Имеет индикатор вкл/выкл.

Напряжение питания	~230 В ± 10 В
Пусковой ток	0,25 А
Ток потребления	0,011 А
Класс защиты	IP 54
Диапазон рабочих температур	-5..+50 °C
Длина кабеля	0,8 м
Цвет корпуса	белый
Стоимость	35 €

Термоэлектрический сервопривод -24В.



тип 702371

Термоэлектрический сервопривод для монтажа на термостатический вентиль конвектора, резьбовое соединение M 30 x 1.5. Предназначен для комплектации конвекторов с напряжением питания вентиляторов -12В. Подключается к встроенному силовому модулю. Имеет индикатор вкл/выкл.

Напряжение питания	- 24 В
Ток потребления	0,125 А
Класс защиты	IP 30
Диапазон регулировочных температур	-5..+50 °C
Длина кабеля	1 м
Цвет корпуса	белый
Стоимость	39 €

Настенный регулятор Varmann Vartronic. Естественная конвекция.



тип 703402

тип 703403

Настенный электронный регулятор используется в сочетании с сетью термоэлектрических сервоприводов (тип 702361) для регулирования воздуха в помещении конвекторами с естественной конвекцией.

Напряжение питания	~230 В
Диапазон регулировочных температур	7...50 °С
Цвет корпуса	белый
Класс защиты	IP 30
Стоимость	56 €

Настенный регулятор Varmann Vartronic. Принудительная конвекция.



тип 703303

тип 703304

Программируемый регулятор для регулирования температуры в помещении конвекторами с принудительной конвекцией плавным изменением скорости вращения вентиляторов в автоматическом режиме, а также в режиме ручного регулирования.

Напряжение питания	~230 В
Диапазон регулировочных температур	7...35 °С
Цвет корпуса	белый
Класс защиты	IP 20
Стоимость	125 €

Настенный регулятор Varmann Vartronic. Принудительная конвекция.



тип 703305

Программируемый регулятор для регулирования температуры в помещении конвекторами QthermHK с 4-х трубной системой с трехступенчатым изменением скорости вращения вентиляторов в автоматическом режиме, а также в режиме ручного регулирования.

Напряжение питания	~230 В
Диапазон регулировочных температур	7...35 °С
Цвет корпуса	белый
Класс защиты	IP 20
Стоимость	97 €

Термостат с дистанционным управлением.



тип 702311

Термостат с жидкостным датчиком для монтажа на термостатический вентиль, резьбовое соединение М 30 x 1.5, настенного монтажа, с защитой от замерзания теплоносителя до 6 °С.

Диапазон регулировочных температур	7...28 °С
Цвет корпуса	белый
Длина капиллярной трубки	5 м
Стоимость	107 €

Блок питания Varmann Varpower.



тип 703701

Блок питания для монтажа под DIN-рейку для питания конвекторов с напряжением питания вентиляторов -12В.

Напряжение на входе	~115/230 В ± 10 В
Напряжение на выходе	-24 В
Макс. мощность потребления (тип 703701)	120 Вт
Макс. мощность потребления (тип 703702)	240 Вт
Стоимость (тип 703701)	70 €
Стоимость (тип 703702)	140 €